

UA

Последовательность монтажа.

1. Выбрать из пакета нужные элементы (размеры и номерации элементов указаны в спецификации и на чертеже).
2. В отверстия диаметром 8 мм на торцах и боковых ребрах деревянных деталей, предварительно смазавши их клеем.

Увага!

Если выявится, что какой-либо элемент выступает из отверстия, больше, ніж 10 мм, то необходимо его доработать, заменить или укоротить, потому что это может привести к повреждению боковин під час збирання меблів.

Такие случаи не подлежат рекламации!

3. В нижней торцевой боковине вбить пластиковые ножки.
4. Сложить сегмент в соответствии со схемой и закрепить конфирматом. В местах где конфирмат находится на видимой поверхности закрыть его пластиковым колпачком.
5. На заднюю стенку сегмента прибить лист ДВП, входящий в комплект (может состоять из нескольких фрагментов).
6. Для приклеивания зеркала, протрите поверхность, к которой будет приклеиваться зеркало, от пыли и жира. Снимите с клеющей ленты защитную пленку, приложите зеркало к поверхности, прижмите и держите 2-3 минуты.
7. Направляющие для раздвижных дверей нужно обработать до нужной длины. Вкрутить на поверхность, к которой она будет крепиться, за допомогою дрели просверлить отверстия под шурупы, и закрутить на место шурупы.
- У випадку браку або пошкодження будь-якого елемента потрібно звернутися до пункту купівлі.
- Поверхню меблів потрібно чистити вологою тканиною або паперовою рушником.

RUS

Последовательность монтажа.

1. Отобрать из пакета нужные элементы (размеры и номерации элементов указаны в спецификации и на чертеже).
2. В отверстия диаметром 8 мм на торцах и боковых ребрах деревянных деталей, предварительно смазав их клеем.

Внимание!

Если, в процессе сборки, какой-либо элемент выступает из отверстия более чем на 10 мм, то нужно его доработать, заменить или укоротить, потому что это может привести к повреждению боковин во время сборки мебели.

Такие случаи не подлежат рекламации!

3. В нижней торцевой боковине вбить пластиковые ножки.
4. Сложить сегмент в соответствии со схемой и закрепить конфирматом. В местах где конфирмат находится на видимой поверхности закрыть его пластиковым колпачком.
5. На заднюю стенку сегмента прибить лист ДВП, входящий в комплект (может состоять из нескольких фрагментов).
6. Для приклеивания зеркала, протрите поверхность, к которой будет приклеиваться зеркало, от пыли и жира. Снимите с клеющей ленты защитную пленку, приложите зеркало к поверхности, прижмите и держите 2-3 минуты.
7. Направляющие для раздвижных дверей нужно обработать до нужной длины. Вкрутить на поверхность, к которой она будет крепиться, с помощью дрели просверлить отверстия под шурупы, и закрутить на место шурупы.
- В случае брака или повреждения какого-либо элемента, сообщите об этом на этапе монтажа и отослать в пункт покупки.
- Поверхность мебели нужно чистить влажной тканью или бумажным полотенцем.

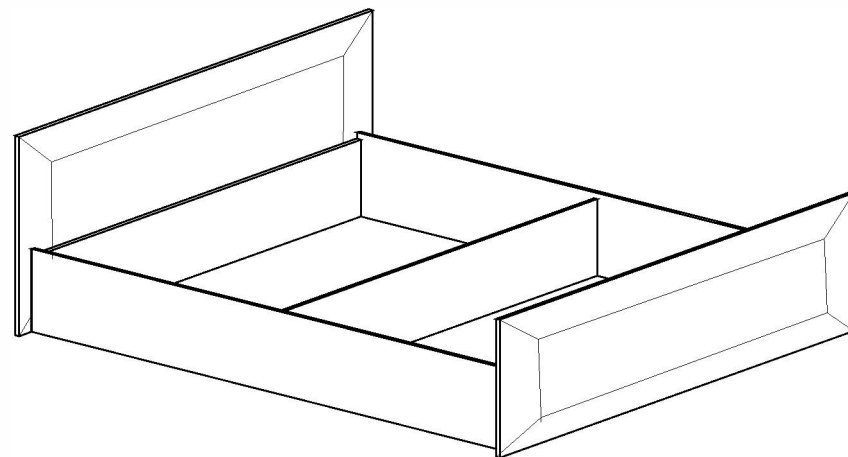

**Розміри/размеры:**  
**Довжина/Длина -2027**  
**Ширина/Ширина -1761**  
**Висота/Высота -650**

UA

УВАГА!

Меблі повинні експлуатуватися в сухих приміщеннях при температурі +10 +28°C і вологості 65%.

Не рекомендується ставити меблі поблизу опалюючих пристроїв.

Чистку меблів проводити сухою м'якою тканиною.







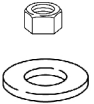

RUS

ВНИМАНИЕ!

Мебель должна эксплуатироваться в сухих помещениях при температуре +10° +28°C и влажности 65%.

Не рекомендуется ставить мебель вблизи отопительных приборов.

Чистку производить сухой мягкой тканью.

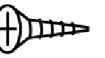
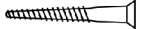
Ручка-човник Ручка-подкова	Φ1	Ключ для конфірмату Ключ для конфірмату	Φ2	Шуруп під зав'яз Шуруп під пазло	Φ3	Кілок Копшик	Φ4	Конфірмат Конфірмат	Φ5
									
Цяп Гвоздь	Φ6	Цяп-ніжка Гвоздь-ніжка	Φ7	Застіжка Заглушка	Φ8	Саморі Саморез	Φ9	Саморі для ручки Саморез для ручки	Φ10
									

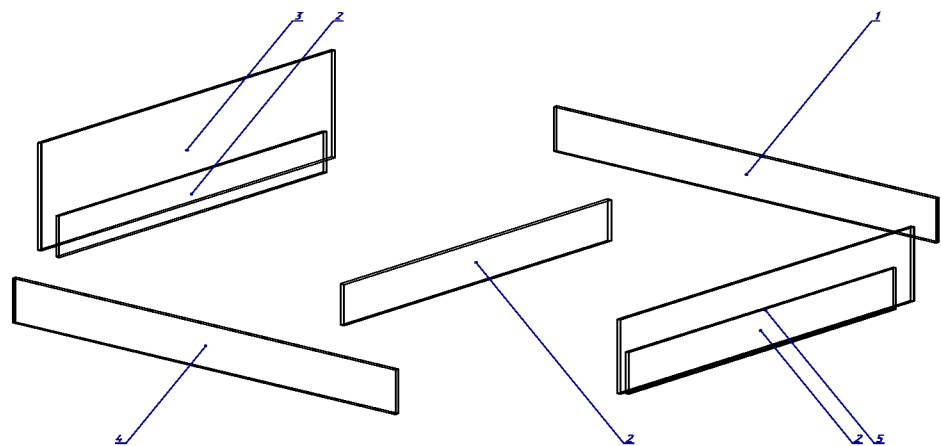

Поз.	Розмір		Кільк.
Поз.	Размер		Кол.
1	270	1995	1
2	250	1605	3
3	650	1761	1
4	270	1995	1
5	450	7161	1

